



CDVI

EN ENGLISH

FR FRANCAIS

KCIEN KCIENSBP



ILLUMINATED WEATHERPROOF KEYPAD - SELF CONTAINED
Clavier codé rétro-éclairé avec électronique intégrée

Range: Digicode® / **Gamme:** Digicode®

INSTALLATION MANUAL
MANUEL D'INSTALLATION

KCIEN - KCIENSBP

Illuminated Weatherproof Keypad - Self Contained

1] PRODUCT PRESENTATION

- **Backlit.**
 - **Stainless steel.**
 - **Compact.**
 - **Compact.**
 - **2 relays.**
 - **Surface mount.**
 - **Free voltage.**
 - **Installation with Torx® screws.**
 - **100 user codes.**
- Audible and visual feedback.
 - Dimensions (L x W x D): 140 x 80 x 20mm.
 - Input voltage:
 - 12 V to 24V ac,
 - 12 V to 48V dc.
 - Consumption: 40 to 100mA.

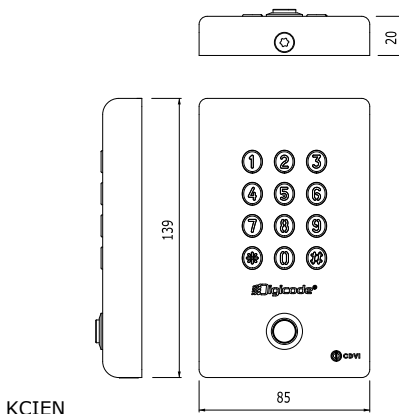

KCIEN

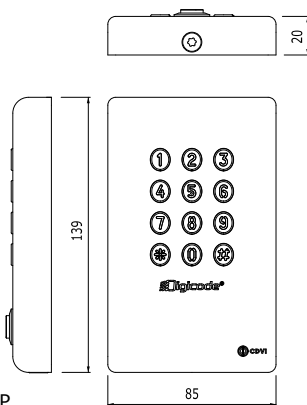

KCIENSBP



- DEEE & RoHS
- IP64
- Certification CE
- 25°C to +70°C

Recommended power supplies

ARD12

BS60

2] REMINDERS AND RECOMMENDATIONS

Recommended power supplies

- There are two suitable power supplies for the encoded keypad: ARD12 and BS60
- Separate power supply for control components.

Mounting recommendations

Mount the keypad on a flat surface to avoid any vandalism and to insure the best mounting.

Security advice

For security advice reasons, change the factory default master code. When selecting a master code and user code avoid simple codes (example : 3 4 5 6 7).





Back EMF protection

To secure the system from back electromagnetic fields do not forget to mount the varistor in parallel on the lock.

KCIEN - KCIENSBP

Illuminated Weatherproof Keypad - Self Contained

3] MOUNTING KIT

					
	Varistor	Torx® screw (M5x8)	T20 Torx® Spanner	(M4x30) mounting screws	Plastic anchors S5
KCIEN KCIENSBP	1	1	1	2	2

4] MOUNTING INSTRUCTIONS

Once you have made sure that the mounting kit is complete and that you prepared the cables of the KCIEN/KCIENSBP keypad then you can proceed and mount the product. Make sure that you have all the appropriate tools (drill, screw drivers and a meter tape...) and follow the mounting instructions of for the KCIEN/KCIENSBP keypad.

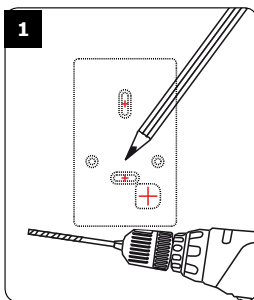

Place the back plate of the KCIEN-KCIENSBP on the wall then mark with a pen the hole location then drill the 2 mounting holes (drill bit Ø5mm and 35MM hole depth) and the hole wiring access.

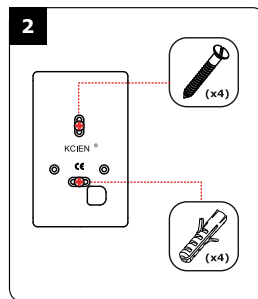

Insert the 2 plastic anchors in the holes. Mount the back plate with the M4x30 screws.

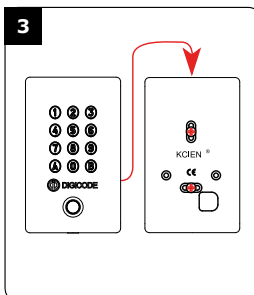

Insert the cable in the hole access area of the back plate. Then mount the keypad on the back plate, placing first the top in the hook and then the bottom.

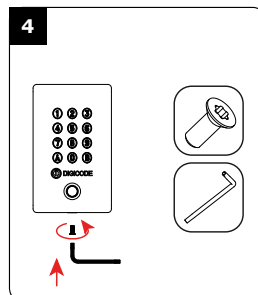

Fasten the KCIEN-KCIENSBP keypad to the back plate with the M5x8 TORX® screw and the T20 TORX® spanner hardware.

KCIEN - KCIENSBP

Illuminated Weatherproof Keypad - Self Contained

5] PROGRAMMING CHART

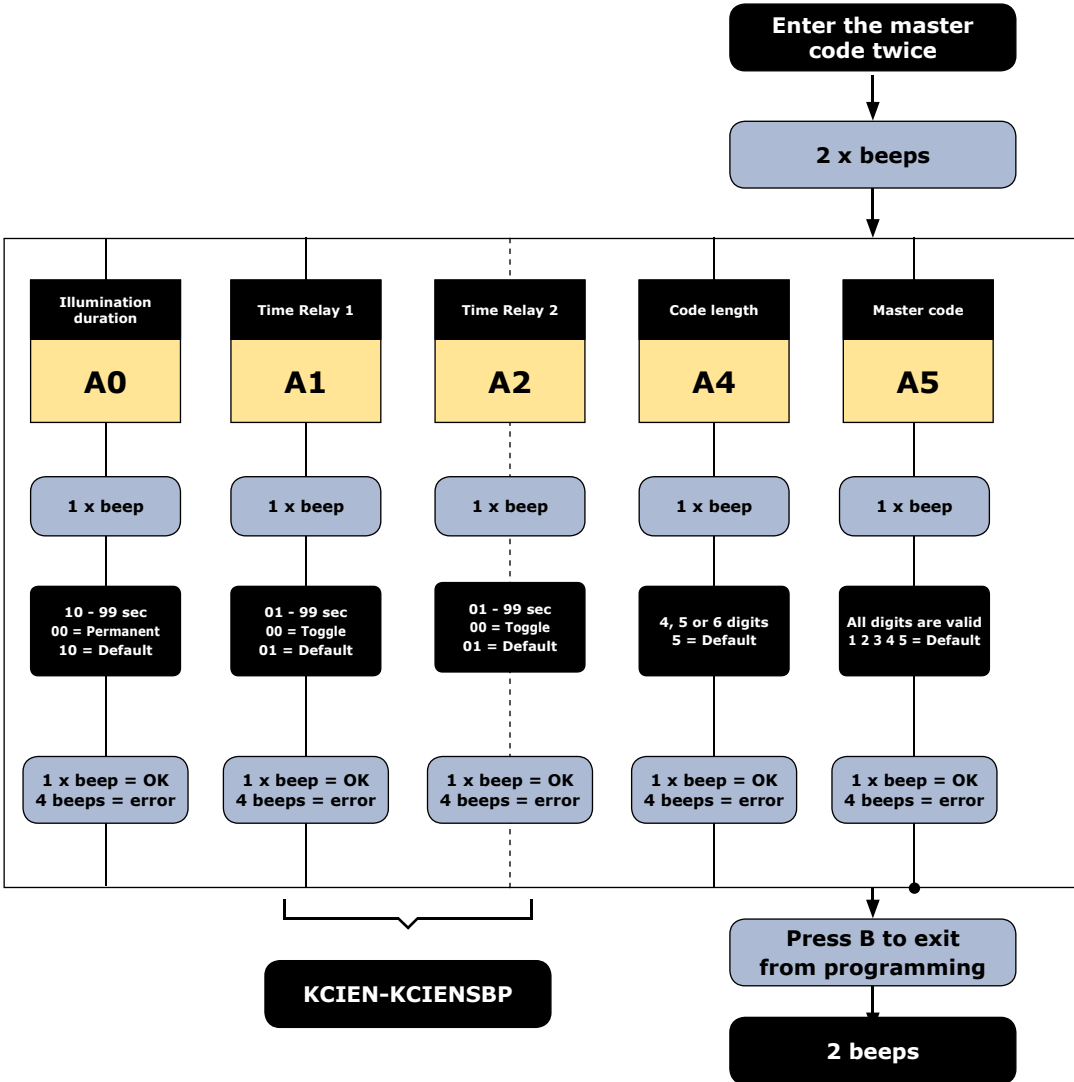

KCIEN - KCIENSBP

Illuminated Weatherproof Keypad - Self Contained

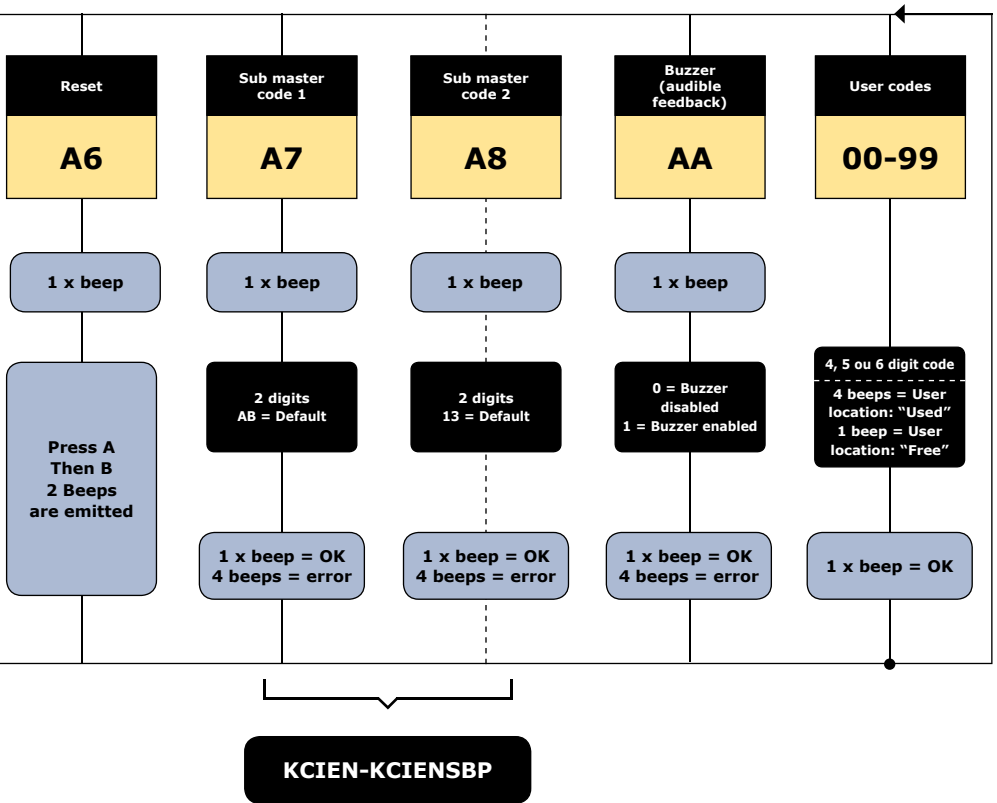

KCIEN - KCIENSBP

Illuminated Weatherproof Keypad - Self Contained

6] WIRING DIAGRAM

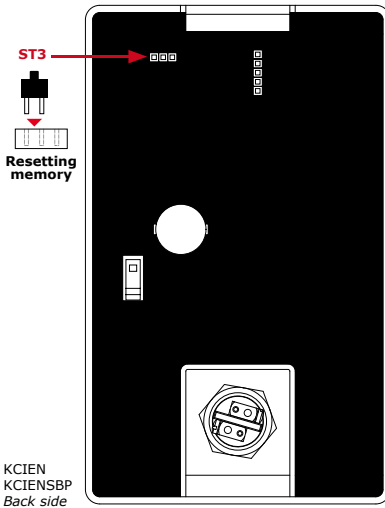
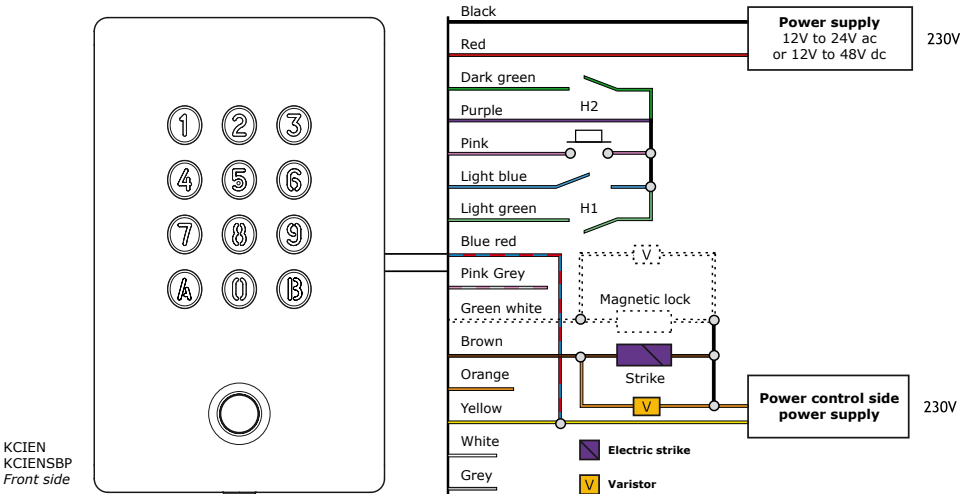

Outputs	Description
Black	Input voltage 12V to 24V ac or 12V to 48V dc
Red	Input voltage 12V to 24V ac or 12V to 48V dc
Pink	Relay 1 request to exit input
Purple	Common
Dark green	Clock switch (H1)
Green White	Relay 2 N/C contact
Blue red	Relay 2 common
Pink gray	Relay 2 N/O contact
Orange	Relay 1 N/C contact
Yellow	Relay 1 common
Brown	Relay 1 N/O contact
Light blue	Request-to- enter input
Light green	User code change
White	Tamper switch output
Grey	Tamper switch output

This product is supplied with a varistor.

It should be mounted on the terminal of electric release (electromagnetic lock, solenoid bolt, etc ...) controlled by the device. If this device controls more than one electronic release, then each lock should be fitted with a varistor. The varistor controls the overload produced by the strike coil - back emf. It is recommended to use a separate power supply when using a Shear Lock Magnet.



KCIEN - KCIENSBP

Illuminated Weatherproof Keypad - Self Contained

Description:

- 12V to 24V ac power supply or 12V to 48V dc.
- Illuminated 12 key keypad.
- Non-volatile EPROM memory.
- 100 programmable codes in 4, 5 or 6 digits.
- 2 form "C" contact N/O & N/C 6A/250V~.
- Master code programmable in 4, 5 or 6 digits.
- Warning buzzer.
- 1 request - to - exit input.
- Factory master code and code reset.
- Code change by the user

Default values:

- No codes.
- Illumination time: 10 seconds.
- Relay release time: 1 second.
- Code length: 5-digits.
- Master Code: **1 2 3 4 5**.
- Programming security-lag: 120s.

- Code length for sub master code:
 - Version 1 relay (Group 1) = **A and B**,
 - Version 2 relays (Group 2) = **1 and 3**.
- One beep on switching on.

Audible signal correspondence:

- **1 short beep:** Keypad powered
- **1 long beep:** data computing in programming or access granted.
- **2 beeps:** Enter or Exit from programming.
- **4 short beeps:** data computing error.

Digits used and opening codes:

- The master code and the User codes can be of 4 or 5-digit in length. All the keypad keys can be used to program a code. The master code and the Pin code can be of 4, 5 or 6-digit code. The master code can not be used as a PIN code (User Pin code).
- Codes **0 0 0 0 0 0**, **0 0 0 0 0** and **0 0 0 0** can only be used

to delete a user Pin code.

Control by push button:

- The connection of push button P1 is intended for controlling relay 1. (the mode and the time-lag can be programmed).
- Clock contact H1 enables use of the outside button for free opening. Clock contact H2 enables use of all the keys as outside buttons. If the clock contact is open, the keys are used like normal digits. If the clock contact is closed, all the keys can be used for free access.

Consumption

- (without the control elements)
With the 2 relays controlled and permanent lighting:
- In 12V dc > 90mA max,
 - In 12V ac > 70mA max,
 - In 24V dc > 50mA max,
 - In 24V ac > 40mA max.

A. Resetting the memory**1. Enter the master code twice.**

- For the first use, the factory master code is: **1 2 3 4 5**.
- Two beeps are emitted to confirm entry in programming mode.

2. Then press A6.

- A short beep sounds is emitted.
- Press **A** and **B** to confirm the resetting.
- Wait for a beep to be emitted and for the lighting to go off.
- The master code is **1 2 3 4 5** again and all the codes have been erased.
- The keypad is reinitialised.
- The keypad is no longer in the programming mode and the default values have been restored.

OR**1. Turn off the power supply.**

Place a jumper at ST3 (See P. 6).

2. Turn the power supply on again.

Wait a few seconds, a beep is emitted.

3. The master code is 12345 again and all the codes have been erased.

The default values have been restored.

B. Setting code length**1. Enter the master code twice.**

- For the first use, the factory master code is: **1 2 3 4 5**.
- Two beeps are emitted to confirm entry in programming mode.

2. Press A4 to input the number of digits in the codes.

- A short beep sounds is emitted.
- Enter 4, 5 or 6 for number of digits.
- A long beep sounds is emitted to confirm the programming.

3. Press A5 to change the master code.

- A short beep sounds is emitted.
- Enter the 4, 5 or 6 digits of the new master code.
- A long beep sounds is emitted to confirm programming of the newmaster code.

4. Press B to exit from the programming mode.

Two beeps sound are emitted to confirm the return to the normal mode of operation.

4 beeps indicate a data computing error.

KCIEN - KCIENSBP

Illuminated Weatherproof Keypad - Self Contained

Example:

You have a 5-digit master code and 5-digit user codes. You want to use 4-digit user codes. When the number of digits in the master code has effectively changed from 5 to 4, the user codes become 4-digit codes at the same time. E.g.: If your master code and user code is **1 2 3 6 9**, after the operation it will become **2 3 6 9**. If you want to switch from a master code (to one of 5 digits follow the same procedure. When changing from 4 to 5 digits, the figure "0" will be added by default in front of the master code and hence in front of the user codes. Ex : The change from the master code **2 3 6 9** with 4 digits to one with 5 digits becomes **0 2 3 6 9**.

We advise programming the codes as 6 digits and then modifying the code length.

- Two beeps sound are emitted to confirm entry into the programming mode.

- Enter the master code twice:

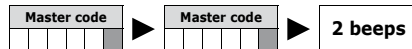

2. Enter the user location to be programmed (from 00 to 99).

- If the digit place is free, a short beep sounds, enter the 4, 5 or 6 digits of the code.
- If the digit place is occupied, 4 beeps sound.
- Enter the 4, 5 or 6 digits of the code or enter **0 0 0 0 0** or **0 0 0 0 0** or **0 0 0 0** to cancel the existing code.
- If the Pin code is already programmed or is identical to the master code, then 4 beeps are emitted.
- Codes **0 0 0 0 0** or **0 0 0 0 0** or **0 0 0 0** serve to cancel an existing code and hence cannot be used as an usual code.

C. CHANGING THE MASTER CODE

The master code is used only to enter in programming mode.

1. Enter the master code twice.

- For the first use the factory master code is : **1 2 3 4 5**.
- Two beeps sound are emitted to confirm entry into the programming mode.

2. Press A5 to modify the master code.

- A short beep sounds is emitted.
- Enter the 4, 5 or 6 digits of the new master code.
- A long beep sounds is emitted to confirm that the master code is programmed.

3. Press B to exit from the programming mode.

Two beeps sound are emitted to confirm the return to the normal mode of operation.

3. Press B to exit from the programming mode.

- Two beeps sound are emitted to confirm the return to the normal mode of operation.

D. Adding, changing or deleting a user code

Relay 1

Group 1 : From digit place 00 to digit place 59,

Relay 2

Group 2 : From digit place 60 to digit place 99.

1. Enter the master code twice.

- For the first use the factory master code is : **1 2 3 4 5**.

E. Time outputs

1. Enter the master code twice.

- For the first use, the factory master code is: **1 2 3 4 5**.
- Two beeps sound are emitted to confirm entry into the programming mode.

2. Enter A0 for the key-in keypad time.

- One short beep sound is emitted.
- Enter the duration time in seconds.

E.g. : From **10** for 10 seconds to **99** for 99 seconds or enter **00** for a permanent illumination. A long beep sounds to confirm the programming.

3. Press A1 for output time of relay 1

- A short beep sounds is emitted.
 - Enter the duration in seconds.
- E.g.:** **01** for 1 second up to **99** for 99 sec. Enter **00** for a toggled output. One beep is emitted to validate the time.

4. Press A2 for the output time of relay 2.

- A short beep sounds is emitted.
- Enter the time in seconds.

KCIEN - KCIENSBP**Illuminated Weatherproof Keypad - Self Contained**

*E.g.: 01 for 1 second up to 99 for 99 seconds.
Enter 00 for a toggled output. One beep
is emitted to validate the time.*

5. To exit from the programming mode, press B.

Two beeps sound to confirm the return to the normal mode of operation.

4 beeps signal an input error.

F. Resetting the master code

- In normal operation, place a jumper at ST3.
- Wait for a beep to sound.
- Remove the jumper.
- The master code is again **1 2 3 4 5 6** in 6 digits, **1 2 3 4 5** in 5 digits or **1 2 3 4** in 4 digits.

G. Changing the code by the user

To authorize a user to modify its own User code connect together the light green and the purple wires

1. Enter the old user code.

The relay is activated and a beep is emitted.

2. Enter the 2-digit sub master code (default sub master code A and B).

A beep is emitted to authorise the modification.

3. Enter the new user code.

2 beeps are emitted to confirm the new code.

4. Check the new user code to be sure of the modification.**H. Setting a sub master code****1. Enter the master code twice.**

- For the first use the factory master code is : **1 2 3 4 5**.
- Two beeps sound are emitted to confirm entry into the programming mode.

2. Press A7 to input modification digits for group 1 user codes.

- A short beep sounds is emitted.

- Enter the two digits of the modifications.
- A long beep sounds are emitted to confirm the programming.

3. Press A8 to input modification digits for group 2 user codes.

- A short beep sounds is emitted.
- Enter the two digits of the modifications.
- A long beep sounds to confirm programming.

4. Press B to exit from the programming mode.

Two beeps sound are emitted to confirm the return to the normal mode of operation.

I. Programming the audible signal

- The audible signal is always audible during programming.
- It is also audible on a command to open, following the recognition of a code.
- By default, when the opening code is entered, no "key" beep is audible.
- It is possible to authorise key beeps by proceeding as follows:

1. Enter the master code twice.

- For the first use the factory master code is : **1 2 3 4 5**.
- Two beeps sound are emitted to confirm entry into the programming mode.

2. Press AA.

- One beep is emitted.
- Press **0** to disable the audible signal during a keypress.
- Press **1** to enable the audible signal during a keypress.
- A beep is emitted to confirm the new setting.

3. Press B to exit from the programming mode.

Two beeps sound are emitted to confirm the return to the normal operating mode.

KCIEN - KCIENSBP

Illuminated Weatherproof Keypad - Self Contained

User code table.

User location	Code				Name Forename
00					
01					
02					
03					
04					
05					
06					
07					
08					
09					
10					
11					
12					
13					
14					
15					
16					
17					
18					
19					
20					
21					
22					
23					
24					
25					
26					
27					
28					
29					
30					
31					
32					
33					

User location	Code				Name Forename
34					
35					
36					
37					
38					
39					
40					
41					
42					
43					
44					
45					
46					
47					
48					
49					
50					
51					
52					
53					
54					
55					
56					
57					
58					
59					
60					
61					
62					
63					
64					
65					
66					
67					

User location	Code				Name Forename
68					
69					
70					
71					
72					
73					
74					
75					
76					
77					
78					
79					
80					
81					
82					
83					
84					
85					
86					
87					
88					
89					
90					
91					
92					
93					
94					
95					
96					
97					
98					
99					

REMINDER

KCIEN-KCIENSBP 1 Relay
Group 1: User location 00 to 59.

KCIEN-KCIENSBP 2 Relays
Group 2 : User location 60 to 99.

KCIEN - KCIENSBP

Digicode® 2 relais avec électronique intégrée

1] PRESENTATION DU PRODUIT

- **Rétro-éclairé.**
 - **Inox.**
 - **Compact.**
 - **Faible encombrement.**
 - **2 relais.**
 - **Pose en applique.**
 - **Free voltage**.**
 - **Montage vis Torx®.**
 - **100 codes utilisateurs.**
- Signalisation lumineuse et sonore.
 - Dimensions (L x l x P) : 140 x 80 x 20 mm.
 - Alimentation :
 - 12 V à 24 V AC,
 - 12 V à 48 V DC.
 - Consommation : de 40 à 100 mA.

** Tension libre



- DEEE & RoHS
- IP64
- Certification CE
- 25°C à +70°C

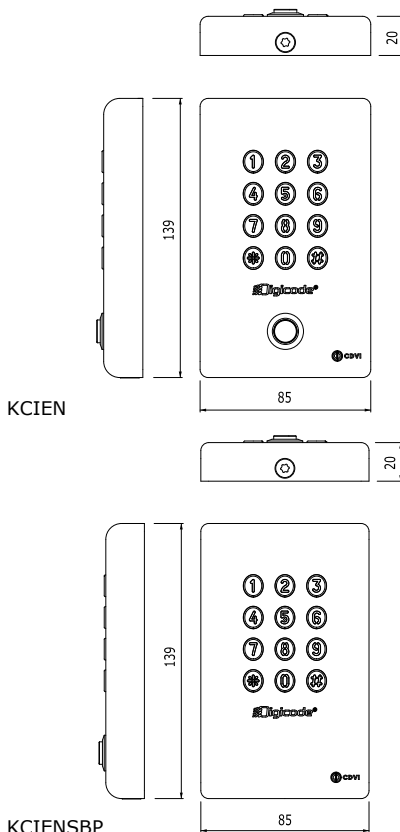

2] RAPPELS ET RECOMMANDATIONS

Alimentations préconisées

- Il existe deux alimentations adaptées pour le clavier codé :
ARD12 et BS60.
- Alimentation séparée pour les éléments de commande.

Montage

Afin d'optimiser la fixation du KCIEN-KCIENSBP et de prévenir les tentatives d'arrachage, privilégiez les surfaces planes.

Composition des codes

- Par soucis de sécurité, veuillez à modifier le code maître usine par celui de votre choix.
- Lors du changement du code maître usine et de la création des codes utilisateurs, évitez les codes trop simples (ex: les suites **3 4 5 6 7**).





Recommandations d'installation

Pour sécuriser l'installation, n'oubliez pas de placer la varistance sur le système de verrouillage, en parallèle, au niveau de l'alimentation.

KCIEN - KCIENSBP

Digicode® 2 relais avec électronique intégrée

3] KIT DE MONTAGE

					
	Varistance 05D 680K	Vis Torx® à tête fraisée (M5x8)	Clé mâle coudée pour vis Torx® (T20)	Vis cruciforme à tête fraisée (M4x30)	Cheville S5
KCIEN KCIENSBP	1	1	1	2	2

4] MONTAGE

Après avoir vérifié que le kit de montage est complet, vous allez pouvoir procéder à l'installation finale du produit. Réunissez le matériel approprié (Perceuse, tournevis, mètre,...) et suivez les recommandations de montage du KCIEN-KCIENSBP.

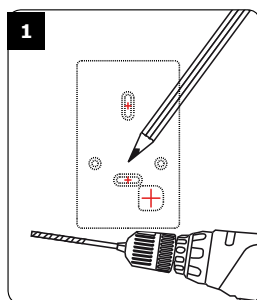

Perçer (forêt Ø5mm) les 2 trous de fixation (profondeur mini. = 35mm) ainsi que l'ouverture pour le passage du câble électrique.

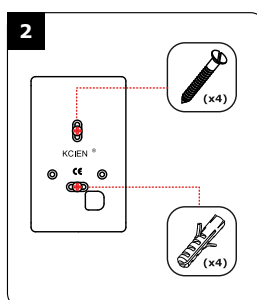

Positionner les 2 chevilles plastique S5 dans les trous. Fixer le fond du KCIEN-KCIENSBP sur le support à l'aide des vis cruciforme à têtes fraisées M4x30.

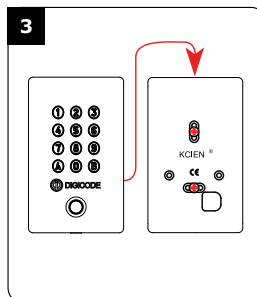

Passer le câble électrique du KCIEN-KCIENSBP dans son ouverture. Poser ensuite le Digicode® contre son fond, du haut vers le bas, en l'assemblant tout d'abord avec le crochet supérieur.

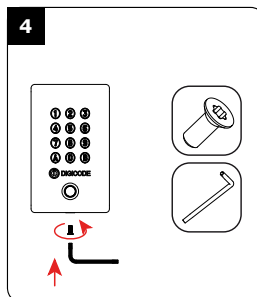

Fixer le Digicode® avec son fond (logement dans le bas du produit) par l'intermédiaire de la vis TORX® M5x8 et de son outil spécifique (clé mâle coudée T20).

KCIEN - KCIENSBP

Digicode® 2 relais avec électronique intégrée

5] SCHÉMA DE RACCORDEMENTS

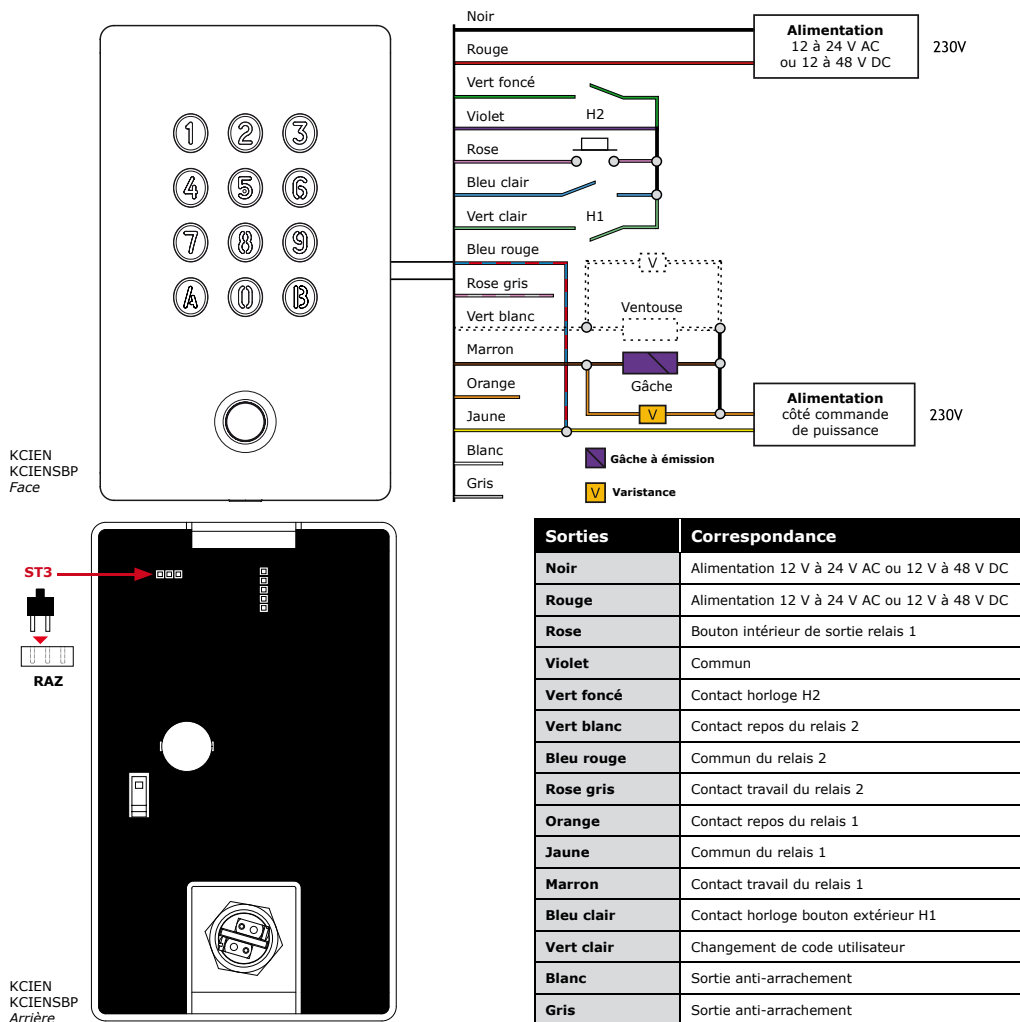

Ce produit est livré avec une varistance .

Celle-ci doit être montée directement sur les bornes de la gâche (ventouse, ...) commandée par l'équipement. Si l'appareil fonctionne avec plusieurs gâches, chacune doit être équipée de varistance. La varistance limite les surtensions provoquées par le bobinage de la gâche - effet de self. Dans le cas où la ventouse utilisée est du type « Shear Lock », celle-ci doit être alimentée par une alimentation indépendante du KCIEN-KCIENSBP.



KCIEN - KCIENSBP**Digicode® 2 relais avec électronique intégrée****Description:**

- Alimentation : 12 V à 24 V AC ou 12 V à 48 V DC.
- Clavier 12 touches lumineux.
- Sauvegarde mémoire permanente E2PROM.
- 100 codes programmables en 4, 5 ou 6 termes.
- 2 relais d'ouverture 1 contact RT 6 A / 250 V~.
- Code maître programmable en 4, 5 ou 6 termes.
- Buzzer de signalisation.
- 1 bouton poussoir de sortie commandant l'ouverture.
- Code maître usine et raz des codes.
- Modification des codes par l'utilisateur

Valeurs par défaut:

- Aucun code.
- Tempo éclairage : 10 s.
- Tempo d'ouverture pour tous les relais : 1 s.
- Nombre de termes : 5.
- Code maître usine : **1 2 3 4 5**.
- Tempo sécurité programmation : 120 s.

- Codes de modification par utilisateur pour le 1^{er} groupe: A et B.
- Codes de modification par utilisateur pour le 2^{ème} groupe: 1 et 3.
- Un bip à la mise sous tension.

Correspondance des signaux sonores :

- **1 bip court** : Mise sous tension
- **1 bip long** : Validation d'une saisie en programmation et ouverture
- **2 bips** : courts Entrée ou sortie de programmation
- **4 bips courts** : Erreur de saisie.

Termes utilisés et codes d'ouverture:

- Toutes les touches du clavier sont autorisées pour composer les codes.
- Le code maître et les codes d'ouverture de porte doivent être composés de 4, 5 ou 6 termes.
- Le code maître ne peut pas être utilisé comme code d'ouverture.
- Les codes **0 0 0 0 0 0** ou **0 0 0 0 0** ou **0 0 0 0** servent à annuler un code existant et ne peuvent

donc pas servir comme code d'ouverture de porte.

Commande par bouton poussoir:

- Le raccordement du bouton poussoir P1 est prévu pour commander le relais 1 (Le mode et la temporisation sont programmables).
- Le contact horloge H1 permet l'utilisation du bouton extérieur pour l'ouverture libre.
- Le contact horloge H2 permet l'utilisation de toutes les touches comme bouton extérieur.
- Si le contact horloge est ouvert, les touches sont utilisées comme des termes habituels.
- Si le contact horloge est fermé, toutes les touches sont utilisées pour l'ouverture libre.

Consommation

- (sans les éléments de commande)
Avec les 2 relais commandés et l'éclairage permanent :
- En 12 V DC : 90 mA max,
 - En 12 V AC : 70 mA max,
 - En 24 V DC : 50 mA max,
 - En 24 V AC : 40 mA max.

A. Remise à zéro de la mémoire**1. Tapez 2 fois le code maître.**

- Pour la première utilisation, le code maître usine est : **1 2 3 4 5**.
- Deux bips sonores sont émis pour confirmer l'entrée en programmation.

2. Puis tapez A6.

- Un bip court est émis.
- Tapez **A** et **B** pour valider la remise à zéro.
- Attendre qu'un bip soit émis et que l'éclairage s'éteigne.
- Le code maître est de nouveau **1 2 3 4 5** et tous les codes sont effacés.
- Le clavier est réinitialisé.
- Le clavier est sorti de programmation et les valeurs par défaut sont rétablies.

OU**1. Coupez l'alimentation.**

Positionnez un cavalier en ST3 (Voir P. 13).

2. Rétablir l'alimentation.

Attendre quelques secondes, un bip est émis. Enlevez le cavalier ST3.

3. Le code maître est de nouveau

1 2 3 4 5 et tous les codes sont effacés.

Les valeurs par défaut sont rétablies.

B. Programmation du nombre de termes**1. Tapez 2 fois le code maître.**

- Pour la première utilisation, le code maître usine est : **1 2 3 4 5**.
- Deux bips sonores sont émis pour confirmer l'entrée en programmation.

2. Tapez A4 pour la saisie du nombre de termes des codes.

- Un bip court est émis .
- Tapez 4, 5 ou 6 pour le nombre de termes
- Un bip long est émis pour confirmer la programmation.

3. Tapez A5 pour changer le code maître.

- Un bip court est émis.
- Tapez les 4, 5 ou 6 termes du nouveau code maître.

KCIEN - KCIENSBP**Digicode® 2 relais avec électronique intégrée**

- Un bip long est émis pour confirmer la programmation.

4. Tapez B pour sortir de la programmation.

- Deux bips sont émis pour confirmer le retour au mode normal de fonctionnement.

4 bips indiquent une erreur de saisie

Cas de figure :

Vous avez un code maître et des codes utilisateurs à 5 termes. Vous souhaitez utiliser des codes à 4 termes. Vous faites donc la démarche indiquée ci-dessus en modifiant le code maître.

Lorsque le nombre de terme du code maître est bien passé de 5 à 4 termes, les codes utilisateurs deviennent simultanément des codes à 4 termes.

*Ex : Si votre code maître et code utilisateur est **1 2 3 6 9**, il deviendra après manipulation **2 3 6 9**. Si vous souhaitez passer d'un code maître (et donc d'un code utilisateur) de 4 termes à 5 termes suivez la même procédure. Lors du passage de 4 à 5 termes, le chiffre «0» sera intégrer par défaut devant le code maître et donc devant les codes utilisateurs.*

*Ex : le passage du code maître **2 3 6 9** à 4 termes en 5 termes devient **0 2 3 6 9**.*

Il est conseillé de programmer les codes en 6 termes puis de modifier le nombre de termes.

C. Programmation du code maître**1. Tapez 2 fois le code maître.**

- Pour la première utilisation, le code maître usine est : **1 2 3 4 5**.
- Deux bips sonores sont émis pour confirmer l'entrée en programmation.

2. Tapez A5.

- Un bip court est émis.
- Tapez les 4, 5 ou 6 termes du nouveau code maître.
- Un bip long est émis pour confirmer la programmation.

3. Tapez B pour sortir de la programmation.

- Deux bips sont émis pour confirmer le retour au mode normal de fonctionnement.

D. Programmation des codes**Relais 1**

Gruppe 1 : Du rang 00 au rang 59,

Relais 2

Gruppe 2 : Du rang 60 au rang 99.

1. Tapez 2 fois le code maître.

- Pour la première utilisation, le code maître usine est : **1 2 3 4 5**.
- Deux bips sonores sont émis pour confirmer l'entrée en programmation.

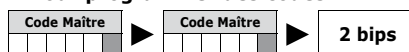
- Pour programmer des codes :**2. Tapez le n° du rang à programmer (de 00 à 99).**

- Si le rang est libre, un bip court est émis, tapez les 4, 5 ou 6 termes du code.
- Si le rang est occupé, 4 bips sont émis.
- Tapez les 4, 5 ou 6 termes du code ou tapez **0 0 0 0 0** ou **0 0 0 0 0** ou **0 0 0 0** pour annuler le code existant.
- Un bip long est émis pour confirmer la programmation.
- Si le code entré correspond à un code existant ou s'il est identique au code maître, 4 bips sont émis pour indiquer une erreur.
- Les codes **0 0 0 0 0** ou **0 0 0 0 0** ou **0000** servent à annuler un code existant et ne peuvent donc pas servir comme code d'ouverture de porte.

3. Tapez B pour sortir de la programmation.

- Deux bips sont émis pour confirmer le retour au mode normal de fonctionnement.

E. Programmation des temporisations**1. Tapez 2 fois le code maître.**

- Pour la première utilisation, le code maître usine est : **1 2 3 4 5**.
- Deux bips sonores sont émis pour confirmer l'entrée en programmation.

2. Tapez A0 pour la temporisation du clavier.

- Un bip court est émis.

KCIEN - KCIENSBP**Digicode® 2 relais avec électronique intégrée**

- Tapez la durée de commande en secondes.

Ex : de **10** pour 10 secondes à **99** pour 99 secondes ou tapez **00** pour obtenir un éclairage permanent. Un bip long est émis pour confirmer la programmation.

3. Tapez A1 pour la temporisation du relais 1.

- Un bip court est émis.
- Tapez la durée de commande en secondes.
Ex : **01** pour 1 seconde jusqu'à **99** pour **99** secondes. La durée **00** correspond au fonctionnement bistable du relais 1. Un bip long est émis pour confirmer.

4. Tapez A2 pour la temporisation du relais 2.

- Un bip court est émis.
- Tapez la durée de commande en secondes
Ex : **01** pour 1 seconde jusqu'à **99** pour **99** secondes. La durée **00** correspond au fonctionnement bistable du relais 1. Un bip long est émis pour confirmer la programmation.

5. Pour sortir de la programmation, tapez B.

- Deux bips sont émis pour confirmer le retour au mode normal de fonctionnement.

4 bips indiquent une erreur de saisie

F. Remise à zéro du code maître

- En fonctionnement normal, positionnez un cavalier en ST3.
- Attendre qu'un bip soit émis.
- Enlevez le cavalier.
- Le code maître est de nouveau **1 2 3 4 5 6** en 6 termes, **1 2 3 4 5** en 5 termes ou **1 2 3 4** en 4 termes.

G. Changement du code d'entrée par l'utilisateur

(Fil vert clair et fil violet)

L'autorisation de changement de code par l'utilisateur est déterminée par le raccordement du fil vert clair au fil violet (aucun raccordement pour interdire le changement de code)

1. composez le code utilisé actuellement.

- Le relais d'ouverture est commandé.

- Un bip long est émis.

2. Tapez immédiatement les 2 termes du code de modification.

(**A** et **B** ou **1** et **3** à la première utilisation). Un bip long est émis pour autoriser le changement.

3. composez le nouveau code d'ouverture.

- Deux bips sont émis confirmant la validation du nouveau code et le retour à un fonctionnement normal.
- L'éclairage s'éteint.

4. Vérifiez la mémorisation du nouveau code en le composant.**H. Programmation des termes de modifications****1. Tapez 2 fois le code maître.**

- Pour la première utilisation, le code maître usine est : **1 2 3 4 5**.
- Deux bips sont émis pour confirmer l'entrée en programmation.

2. Tapez A7 pour la saisie des termes de modifications des codes utilisateurs du groupe 1.

- Un bip court est émis.
- Tapez les deux termes de modifications.
- Un bip long est émis pour confirmer la programmation.

3. Tapez A8 pour la saisie des termes de modifications des codes utilisateurs du groupe 2.

- Un bip court est émis.
- Tapez les deux termes de modifications.
- Un bip long est émis pour confirmer la programmation.

4. Tapez B pour sortir de la programmation.

Deux bips sont émis pour confirmer le retour au mode normal de fonctionnement.

I. Programmation du signal sonore

- Le signal sonore est toujours audible en programmation. Il en est de même lors de la commande d'ouverture, suite à la reconnaissance d'un code.
- Par défaut, lors de la composition du code d'ouverture, aucun bip sonore «touche» n'est audible.

KCIEN - KCIENSBP

Digicode® 2 relais avec électronique intégrée

- Il est possible d'autoriser les bips touches en faisant comme suit :

1. Tapez 2 fois le code maître.

- Pour la première utilisation, le code maître usine est : **1 2 3 4 5**.
- Deux bips sonores sont émis pour confirmer l'entrée en programmation.

2. Tapez AA.

- Un bip est émis.

- Tapez **0** pour supprimer les bips touches pendant la composition du code d'ouverture.

- Tapez **1** pour autoriser les bips touches pendant la composition du code d'ouverture.
- Un bip sonore est émis pour confirmer la programmation.

3. Tapez B pour sortir de la programmation.

Deux bips sonores sont émis pour confirmer le retour au mode normal de fonctionnement.

Ci-joint un tableau récapitulatif qui vous servira à indiquer le code attribué à chaque utilisateur

Rangs	Code	Nom Prénom
00		
01		
02		
03		
04		
05		
06		
07		
08		
09		
10		
11		
12		
13		
14		
15		
16		
17		
18		
19		
20		
21		
22		
23		
24		
25		
26		
27		
28		
29		
30		
31		
32		
33		

Rangs	Code	Nom Prénom
34		
35		
36		
37		
38		
39		
40		
41		
42		
43		
44		
45		
46		
47		
48		
49		
50		
51		
52		
53		
54		
55		
56		
57		
58		
59		
60		
61		
62		
63		
64		
65		
66		
67		

Rangs	Code	Nom Prénom
68		
69		
70		
71		
72		
73		
74		
75		
76		
77		
78		
79		
80		
81		
82		
83		
84		
85		
86		
87		
88		
89		
90		
91		
92		
93		
94		
95		
96		
97		
98		
99		

RAPPEL

KCIEN-KCIENSBP 1 Relais
Groupe 1 : Du rang 00 au rang 59.

KCIEN-KCIENSBP 2 Relais
Groupe 2 : Du rang 60 au rang 99.

KCIEN - KCIENSBP

Digicode® 2 relais avec électronique intégrée

6] PROGRAMMATION

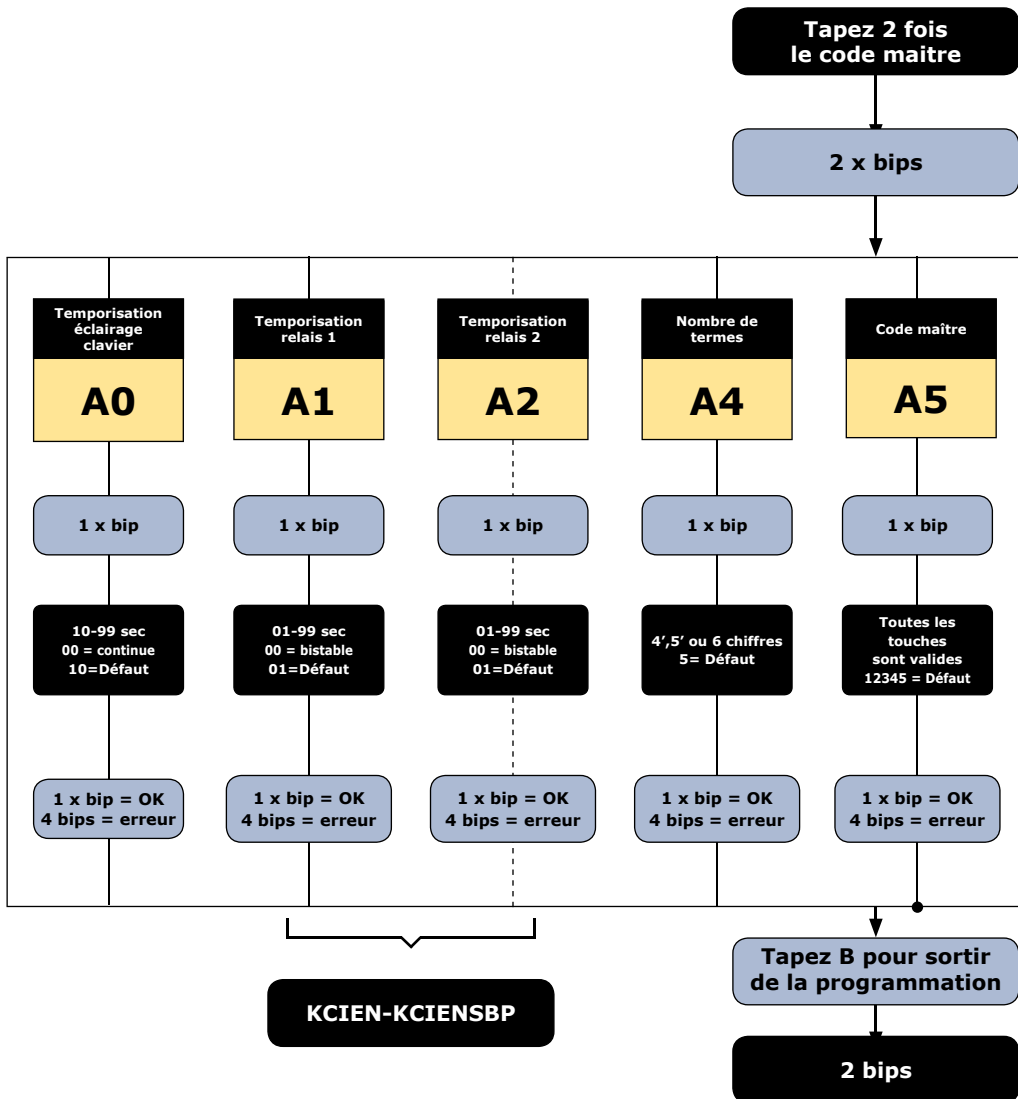

KCIEN - KCIENSBP

Digicode® 2 relais avec électronique intégrée

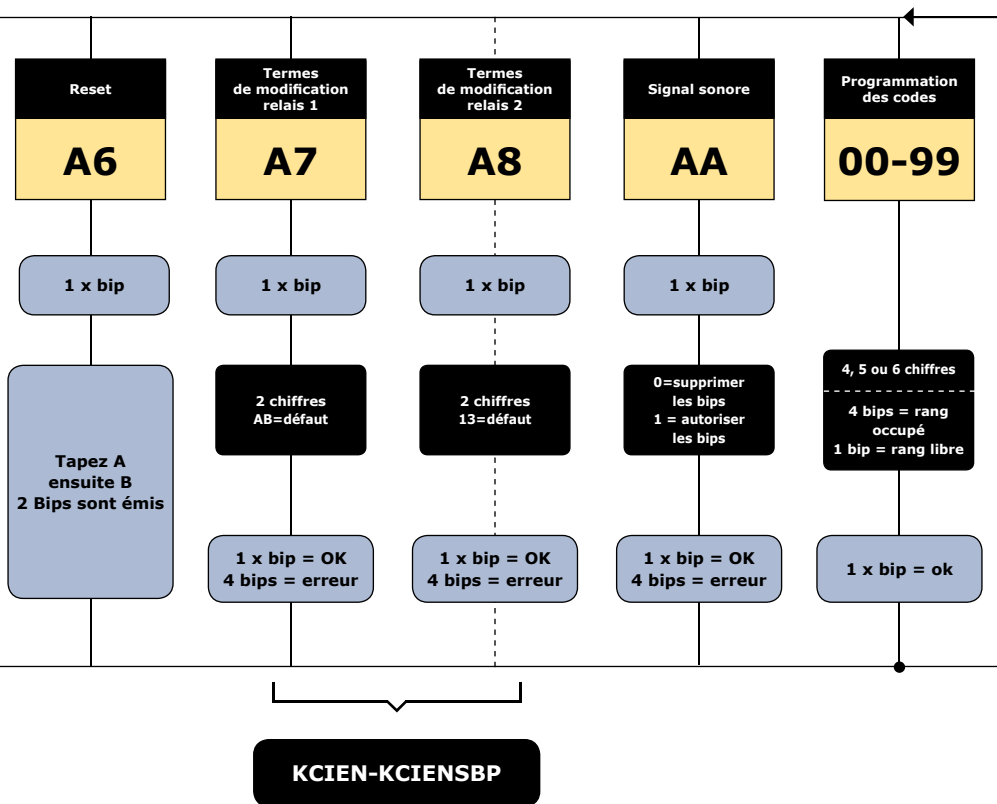

Reference : G0301FR0265V05

Extranet : EXE-CDVI_IM KCIEN-KCIENSBP CMYK A5 EN-FR 03

Manufacturing Access Control since 1985



All the information contained within this document (photos, drawing, features, specifications and dimensions) could be perceptibly different and can be changed without prior notice.
Toutes les informations mentionnées à titre indicatif sur le présent document (photos, dessins, caractéristiques techniques et dimensions) peuvent varier et sont susceptibles de modifications sans notification préalable.

CDVI (Headquarters/Siège social)
FRANCE
Phone: +33 (0)1 48 91 01 02
Fax: +33 (0)1 48 91 21 21

CDVI
AMERICAS
Phone: +1 (450) 682 7945
Fax: +1 (450) 682 9590

CDVI
BENELUX
Phone: +32 (0) 56 62 02 50
Fax: +32 (0) 56 62 02 55

CDVI
TAIWAN
Phone: +886 (0)42471 2188
Fax: +886 (0)42471 2131

CDVI
SWITZERLAND
Phone: +41 (0)21 882 18 41
Fax: +41 (0)21 882 18 42

CDVI
CHINA
Phone: +86 (0)10 87664065
Fax: +86 (0)10 87664165

CDVI
IBÉRICA
Phone: +34 (0)935 390 966
Fax: +34 (0)935 390 970

CDVI
ITALIA
Phone: +39 0331 97 38 08
Fax: +39 0331 97 39 70

CDVI
MAROC
Phone: +212 (0)5 22 48 09 40
Fax: +212 (0)5 22 48 34 69

CDVI
SWEDEN
Phone: +46 (0)31 760 19 30
Fax: +46 (0)31 748 09 30

CDVI
UK
Phone: +44 (0)1628 531300
Fax: +44 (0)1628 531003

DIGIT
FRANCE
Phone: +33 (0)1 41 71 06 85
Fax: +33 (0)1 41 71 06 86

cdvigroup.com